

Wall System

Arcadia

Penta Gruppo



Penta Gruppo è una realtà fondata nel 1990 e che ad oggi vanta la presenza di due aziende, Arcadia e Alba, impegnate in diversi campi, ma accomunate dalla stessa visione: fornire soluzioni a progetti e garantire al cliente la massima affidabilità e qualità.

Grazie ad un team composto da ingegneri, architetti, grafici e tecnici esperti, le aziende appartenenti al Penta Gruppo hanno sviluppato una forte esperienza nel campo della progettazione e prototipazione, oltre che uno spiccato orientamento al problem solving.

Arcadia è specializzata nella produzione di pareti divisorie mobili e manovrabili e arredamento ufficio.

Penta Gruppo is a reality set up in 1990 and which today boasts the presence of two companies, Arcadia and Alba, engaged in different fields, but sharing the same vision: finding tailor-made solutions to complex projects.

Thanks to a team of engineers, architects, graphic designers and technical experts, the companies belonging to Penta Gruppo have developed a great experience in design and prototyping, as well as a remarkable problem solving.

Arcadia is specialized in the production of partitions, movable partitions and office furniture.



Wall System 1

Parete Modulare con Zoccolo in Alluminio

Modular Partition with Aluminum Base

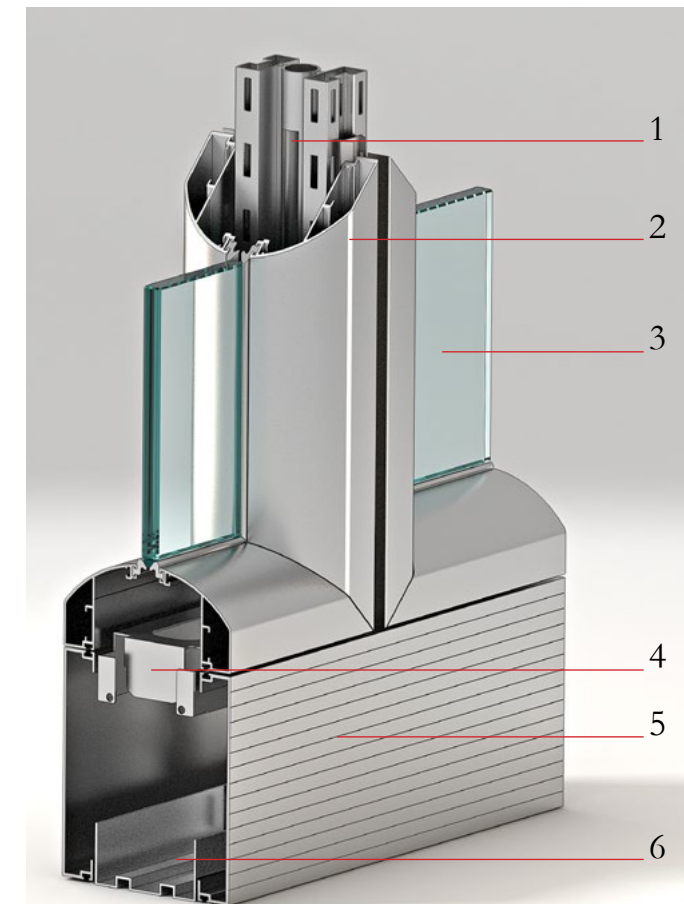

1. Montante con asole. 2. Telaio modulo vetro. 3. Vetro.
4. Montante orizzontale. 5. Zoccolo alluminio. 6. Canalina a terra.

Wall System 1 con zoccolo canalizzabile a terra da 13 cm;
disponibile in legno o in alluminio.

Wall System è disponibile con zoccolo in alluminio a terra per la
canalizzazione nella versione Wall System 1, e senza zoccolo con
pannelli a tutta altezza nella versione Wall 3.

1. Upright with loops. 2. Glass module frame. 3. Glass.
4. Horizontal upright. 5. Aluminum base. 6. Finishing bar at floor.

Wall System 1 with channeled base at floor 13 cm; available in
wood or in aluminum.

Wall System is available with aluminum base at floor for
channeling in the Wall System 1, and without base with
floor-to-ceiling panels in Wall System 3.



Nella foto, la parete Wall System 1 con moduli in vetro doppio ad effetto orizzontale. Porte cieche con serratura magnetica. I moduli divisori ciechi permettono la canalizzazione e la disposizione degli interruttori.

In the picture, partition Wall System 1 with double glass modules. Blind doors with magnetic handle. Blind partition modules allow the channeling and the arrangement of switches.



Wall System 3

Parete Divisoria Modulare con Montante Strutturale

Modular Partition with Structural Upright

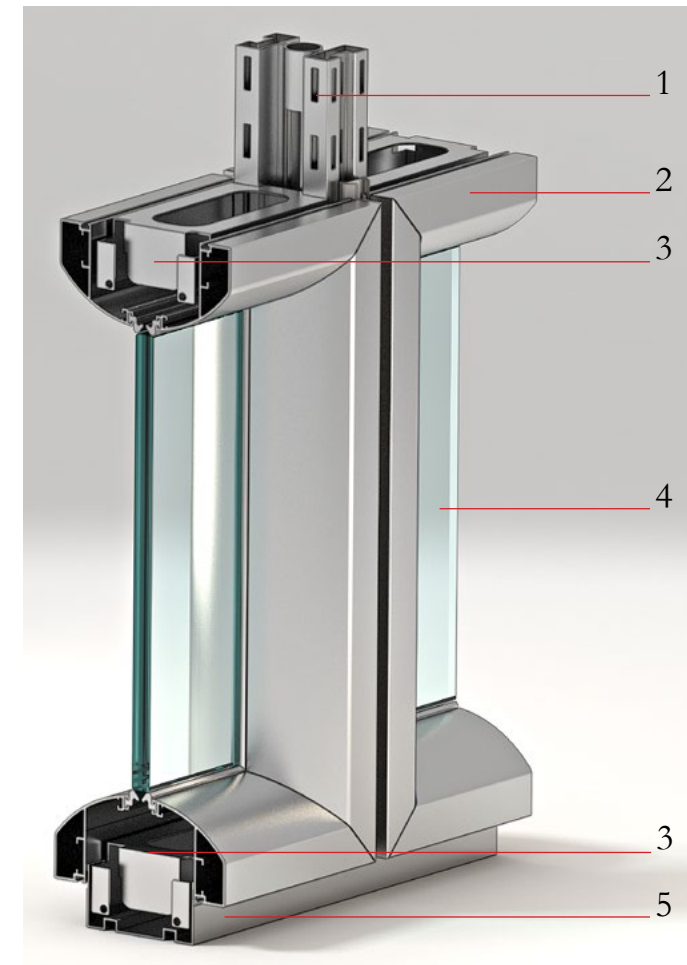

1. Montante. 2. Telaio modulo vetro. 3. Montante orizzontale.
4. Vetro. 5. Canalina a terra.

Wall System 3 permette di arrivare con i pannelli fino a pavimento per un'estetica pulita ed essenziale.

Anche in Wall System 3, come nella serie Kristal, è possibile predisporre i vetri con sistema LCD. Le soluzioni tradizionali, combinate alle tecniche di progettazione, creazione e montaggio più moderne, danno alla luce il nostro progetto più completo: con Wall System non si separano spazi, li si organizza valorizzandoli.

1. Upright. 2. Glass module frame. 3. Horizontal upright.
4. Glass. 5. Floor frame.

Wall System 3 allows to have panels floor-to-ceiling for a clean and essential aesthetic.

Even in Wall System 3, as in Kristal series, it is possible to supply LCD glasses. Traditional solutions, mixed with the most modern planning, building and assembly techniques give birth to our most complete project: Wall System do not separate spaces, but it organizes and enhances them.



Wall System e le altre pareti Arcadia possono essere prodotte con profili anodizzati, brillantati o laccati secondo cartella RAL. Nell'immagine in alto un progetto in realizzazione raffigurante l'area fumatori in Aeroporto eseguita con una Wall System in vetro con profili neri laccati, con porta a tutta altezza in legno intelaiata.

Wall System and all other partitions Arcadia can be supplied with anodized, polished or lacquered profiles according to RAL color palette. Above an underway project illustrating a smoking area in the Airport with a partition Wall System in glass version with black lacquered profiles, with full height wooden framed door.

Parete WALL 1



Modulo comprensivo di aggiustaggio a soffitto e zoccolo di base.

Module with upper adjustable frame at ceiling and aluminum base.

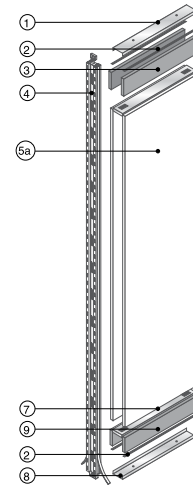

Parete WALL 3



Modulo privo di aggiustaggio a soffitto e zoccolo di base.

Module without upper adjustable frame and without aluminum base.

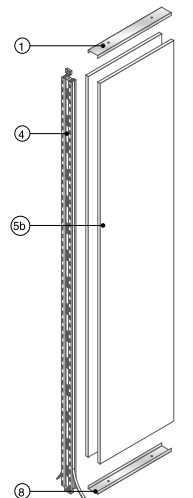

Parete WALL OPEN



- ① Canalina superiore
Upper finishing bar
- ② Guarnizione per canalina
Seal for finishing bar
- ③ Aggiustaggio a soffitto
Adjustment at ceiling
- ④ Fianco
Side
- ⑤a Modulo cieco
Blind module
- ⑤b Modulo cieco
Blind module
- ⑦ Traverso
Beam
- ⑧ Canalina inferiore
Lower finishing bar
- ⑨ Zoccolo
Base

Maniglie / Handles

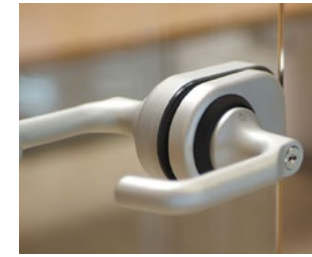

Maniglia serie Paris con serratura disponibile su porte cieche o vetro / Handle series Paris with lock, available for blind or glazed doors



Maniglia Alexia con chiusura magnetica e serratura per porta vetro / Handle Alexia with magnetic closing and lock, available for glazed door

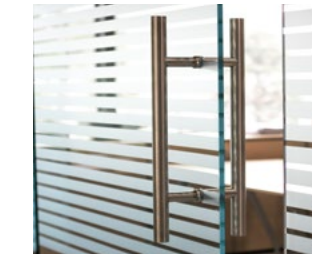

Maniglione h 50, disponibile anche h 150 con serratura a terra. / Handle h 50, also available in h 150 with floor lock.



Maniglione antipanico disponibile su porte cieche o vetro / Antipanic bar available for blind or glazed doors

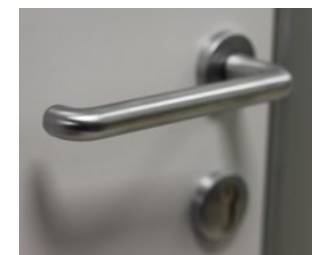

Maniglia per disabili con serratura, disponibile anche con nottolino libero-occupato / Handle for disabled with lock, available also with free-taken signal



Maniglia Los Angeles cromo satinata con chiusura magnetica e serratura per porta vetro / Satin chrome handle Los Angeles with magnetic closing and lock for glazed doors



Maniglia Los Angeles cromata con chiusura magnetica senza serratura per porta vetro / Chrome handle Los Angeles with magnetic closing without lock, available glazed doors



Maniglia Houston con chiusura magnetica e serratura per porte vetro / Handle Houston with magnetic closing and lock for glazed doors

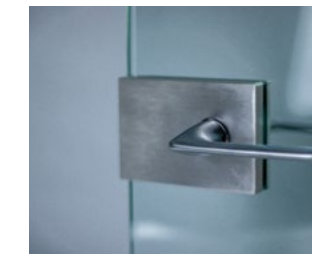

Maniglia Houston con chiusura magnetica senza serratura per porte vetro / Handle Houston with magnetic closing without lock for glazed doors



Pomolino senza serratura disponibile per porte battenti vetro e porte scorrevoli vetro e cieche / Know without lock, available for swing glazed doors and blind or glazed sliding doors



Incasso per porta scorrevole cieca e vetro / Recessed handle for blind and glazed sliding doors



Maniglia Los Angeles cromo lucida con serratura per porta cieca / Polished chrome handle Los Angeles with lock for blind doors



Maniglia Dallas con serratura per porta cieca / Handle Dallas with lock for blind doors

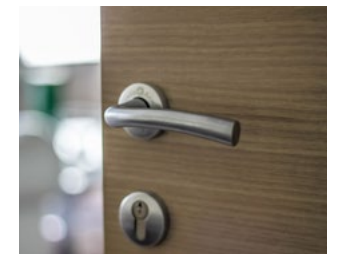

Maniglia Alexia con serratura per porte cieche / Handle Alexia with lock, available for blind doors

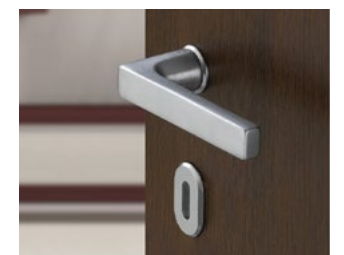

Maniglia Dallas con serratura Patent per porta cieca / Handle Dallas with lock Patent for blind doors

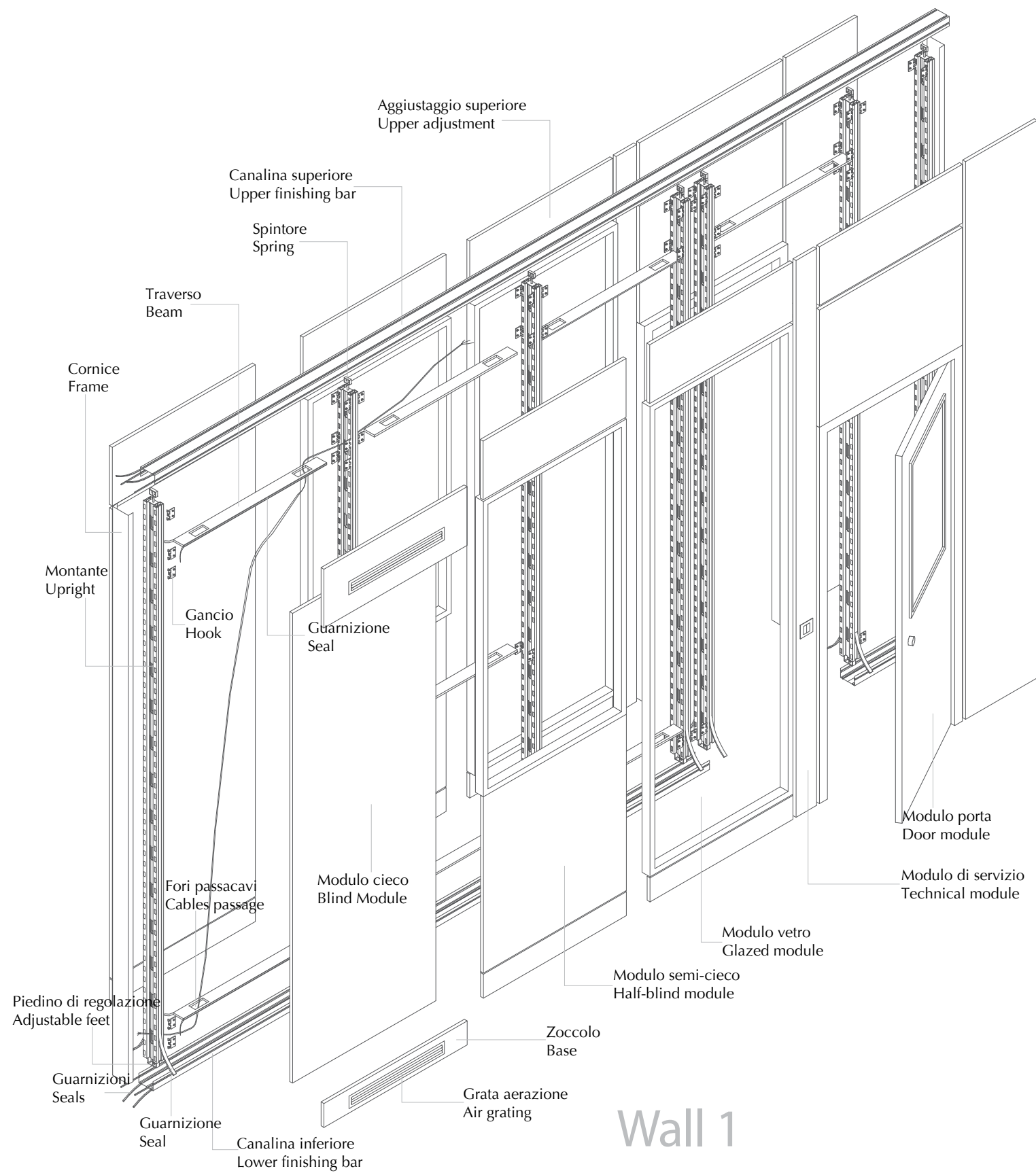

Wall 1

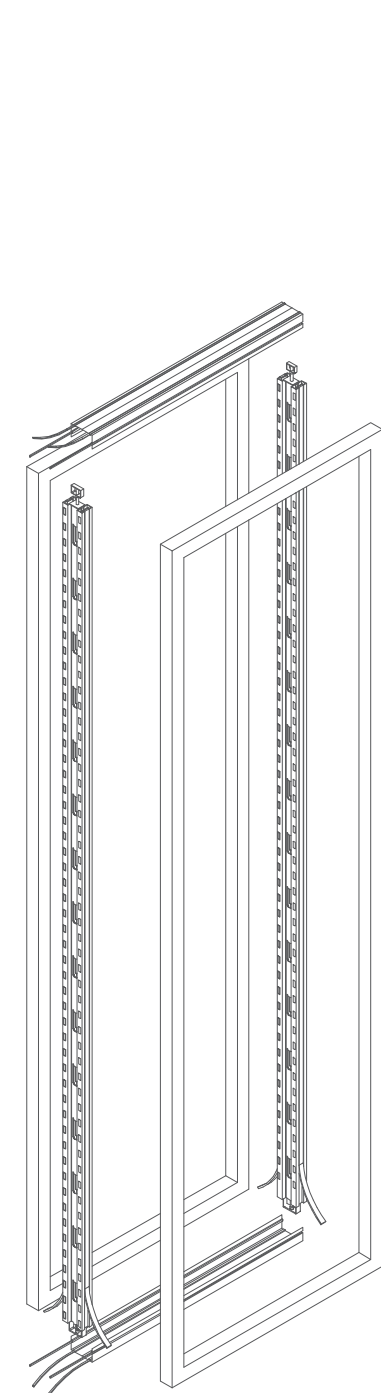

Wall 3

SEZIONE DEL MONTANTE REALIZZATO IN TRAFILATO CHIUSO, PER AUMENTARE L'ISOLAMENTO ACUSTICO.

UPRIGHT SECTION, MADE OF CLOSED DRAWN, TO INCREASE THE PARTITION SOUNDPROOFING.

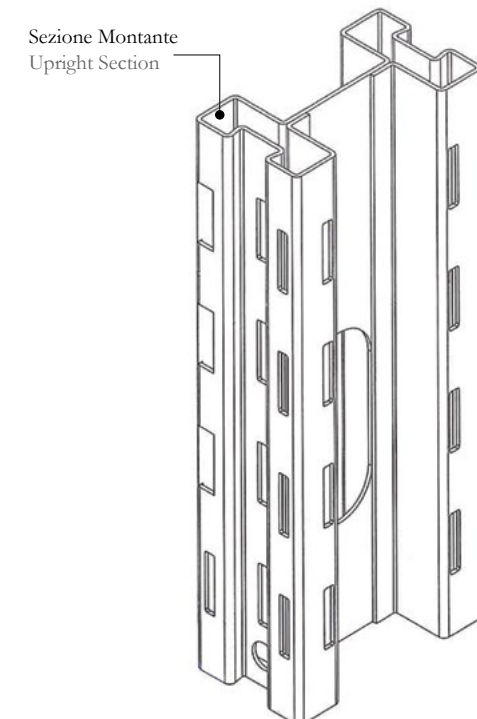

Tutte le strutture sono in lamiera trafilata a freddo dello spessore di 1 mm. Lungo tutta l'altezza del montante e la parte del traverso, che è a contatto con i pannelli, trova posto una guarnizione in PVC, con funzione antirumore. I pannelli in truciolare di spessore 18 mm possono essere rivestiti in tessuto. I pannelli sono classificati E1 per la loro bassa emissione di formaldeide. È possibile richiedere i pannelli in versione ignifuga. Tutti i pannelli sono bordati in ABS o PVC, spessore 2 mm. Sono disponibili anche le versioni vetro: singolo o doppio, stratificati (6/7), temperati, satinati; il telaio, in alluminio estruso, è a vista. La versione ignifuga REI 45 e quella fonoassorbente 45 dB completano l'offerta quando necessitano installazioni che devono rispondere a specifiche esigenze. Lo spessore della parete divisoria Wall System è di 9.8 cm, con uno spazio utile interno di 6.2 cm. Il montante è provvisto di un sistema di recupero verticale (detto cartuccia) fino a ± 20 mm. I moduli, di larghezza 50, 100, 120, 150 e 200 cm ad altezza variabile con passo 32 cm, permettono di adeguare il sistema ad ogni vincolo infrastrutturale.

All the structural elements are in cold-drawn metal sheets thickness 1 mm. Alongside the upright and the beam, which are in contact with the panels, there is a PVC seal, for better soundproofing. The melamine panels thickness 18 mm can be coated with fabric. They are classified E1 for their low formaldehyde emission. It is possible to request fireproof panels. All panels are edged with ABS or PVC, 2 mm thick. Available also glass version: single or double, stratified (6/7), tempered, frosted; the extruded aluminum frame is always in view. The fireproof REI 45 version and the soundproof 45 dB version complete our range, for specific assembly requests. Wall System partitions are 9.8 cm thick, with useful internal space of 6.2 cm. The upright has a vertical variable system up to ± 20 mm. Modules, width 50, 100, 120, 150, 200 cm with variable height multiple of 32 cm, allow to adjust the system to each infrastructure limit.

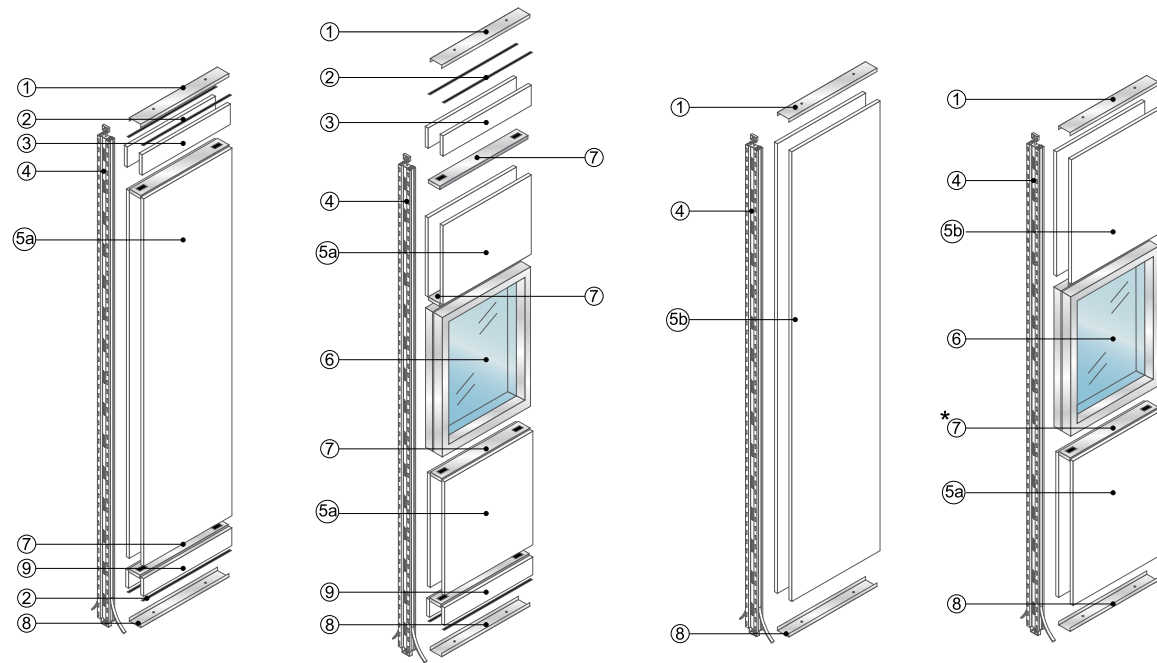

WALL SYSTEM 1

WALL SYSTEM 3

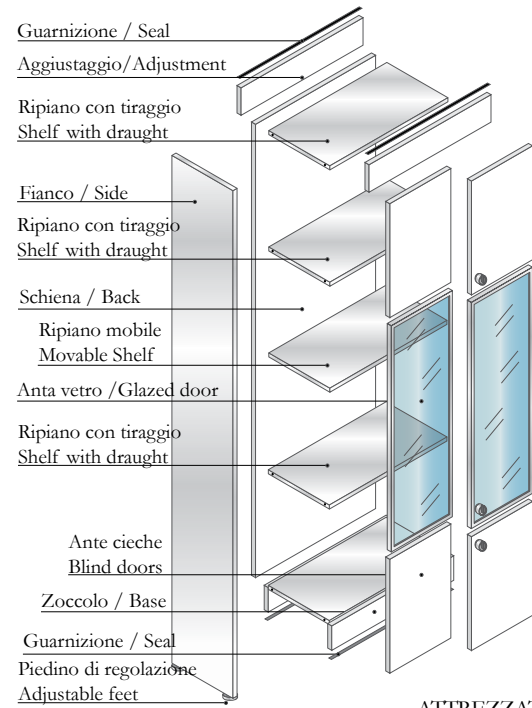

ATTREZZATA
Equipped partition

- ① Canalina superiore / Upper finishing bar
- ② Guarnizione per canalina / Seal for finishing bar
- ③ Aggiustaggio a soffitto / Upper adjustment at ceiling
- ④ Fianco / Side
- ⑤a) Modulo cieco / Blind module
- ⑤b) Modulo cieco / Blind module
- ⑥ Modulo vetro / Glazed module
- ⑦ Traverso / Beam
- ⑧ Canalina inferiore / Lower finishing bar
- ⑨ Zoccolo / Base

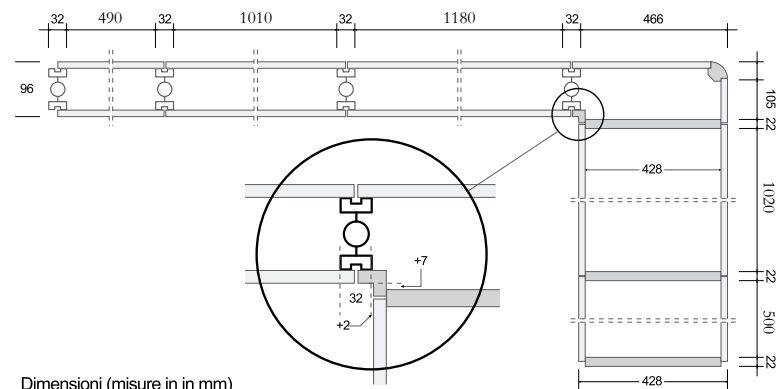

DIVISORIA / DIVISORIA
Partition / Partition

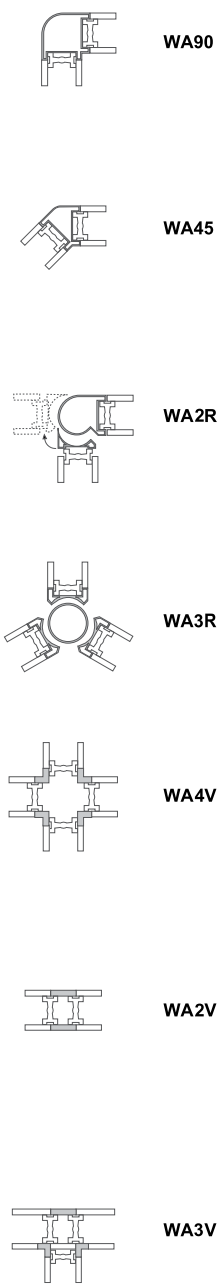

ATTREZZATA / DIVISORIA
Equipped / Partition

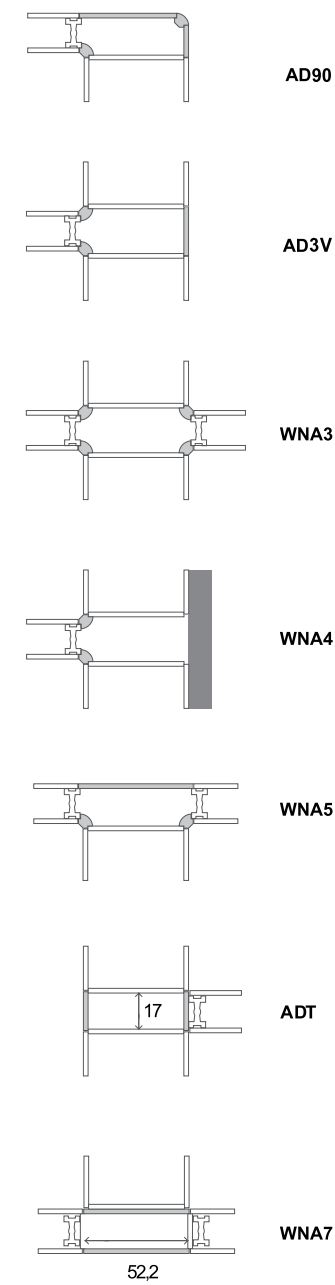

ATTREZZATA / ATTREZZATA
Equipped / Equipped

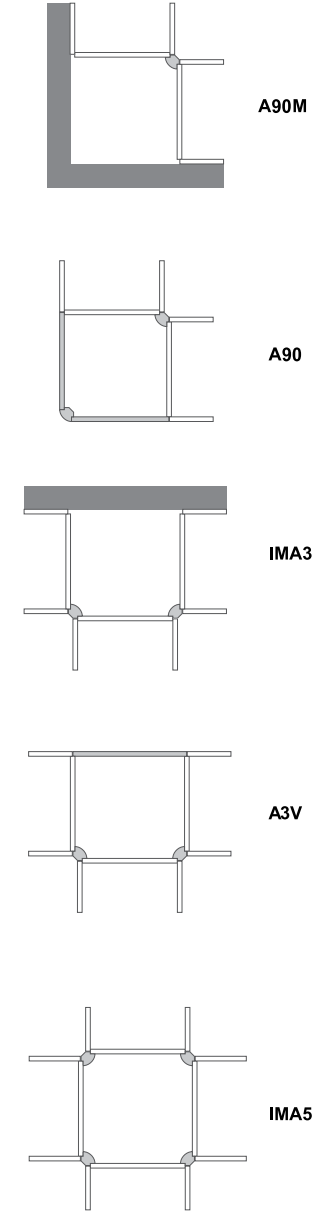

ANGOLI STONDATI
Rounded corners

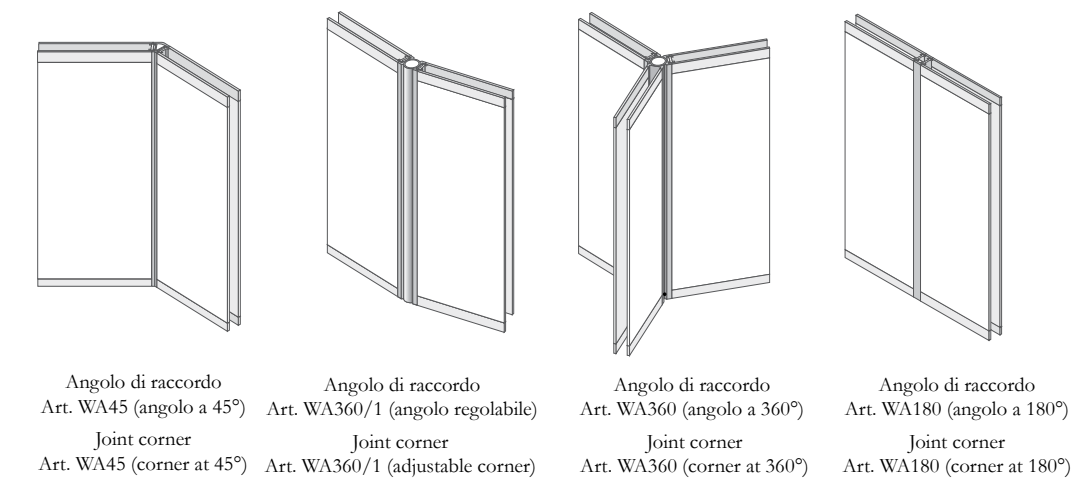
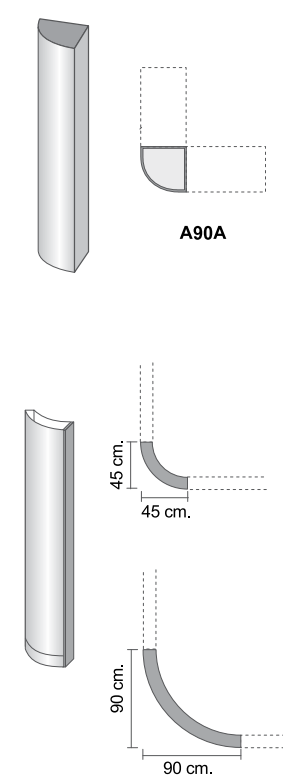

PARETE DIVISORIA Partition

Altezze / Heights:
• H1 = cm 285
• H2 = cm 308
• H3 = cm 350

Larghezze / Widths:
• cm 52,2
• cm 104,2
• cm 121,2

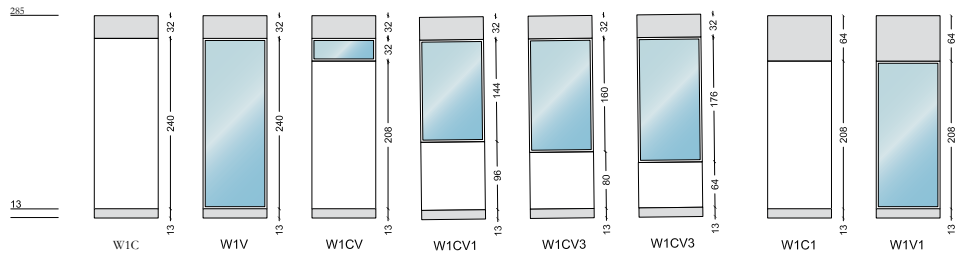

PARETE DIVISORIA effetto orizzontale

Partition - Horizontal

Altezze / Heights:
• H1 = cm 285
• H2 = cm 308
• H3 = cm 350

Larghezze / Widths:
• cm 104,2
• cm 121,2
• cm 208,4

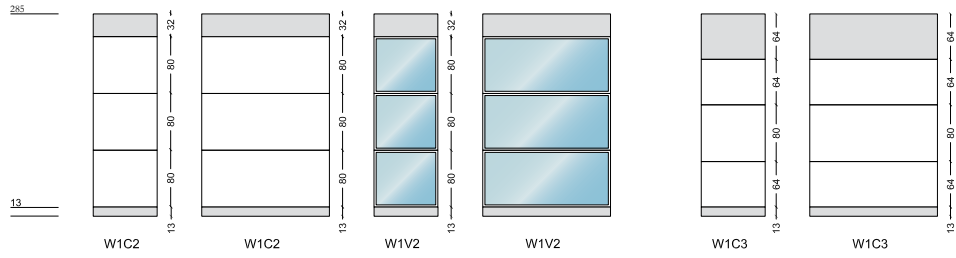

PORTE Doors

Altezze / Heights:
• H1 = cm 285
• H2 = cm 308
• H3 = cm 350

Larghezze / Widths:
• cm 105,2

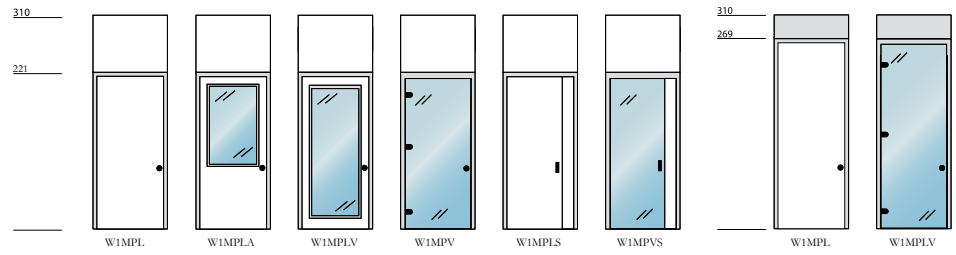

PARETE ATTREZZATA Equipped Partition

Equipped Partition

Altezze / Heights:
• H1 = cm 285
• H2 = cm 301
• H3 = cm 350

Larghezze / Widths:
• cm 52,2
• cm 104,2

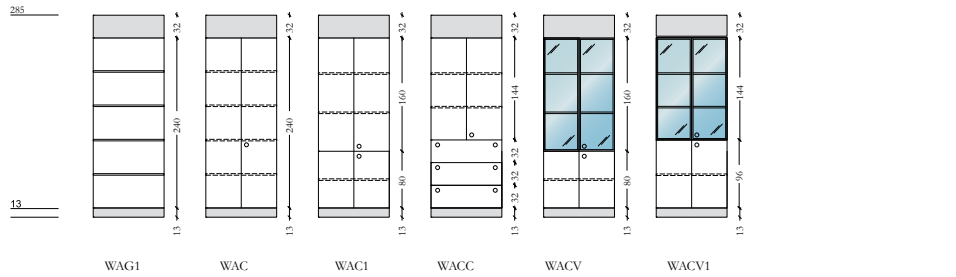

OPEN SPACE

Altezze / Heights:
• H1 = cm 141
• H2 = cm 173
• H3 = cm 221

Larghezze / Widths:
• cm 104,2
• cm 121,2
• cm 208,4

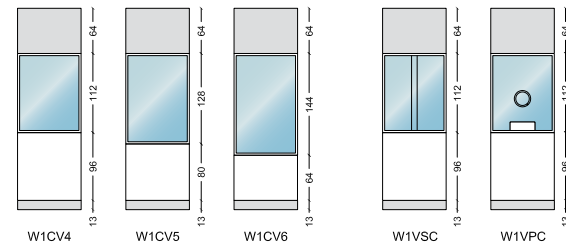
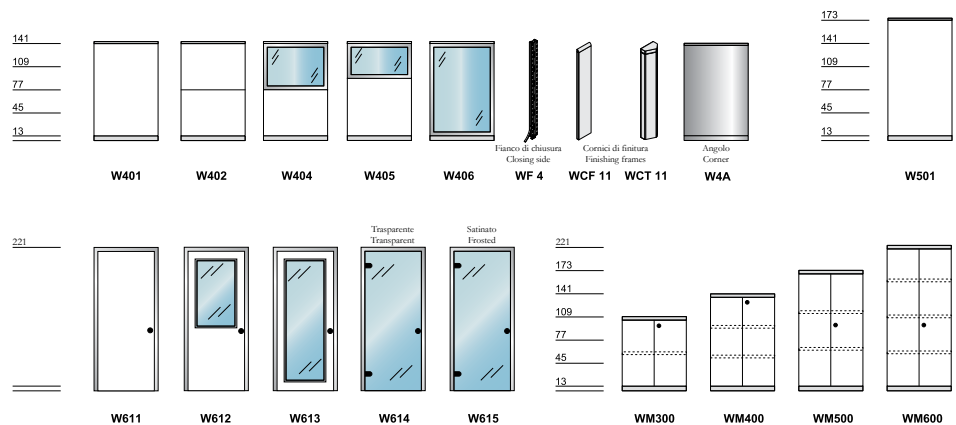

PARETE DIVISORIA VSP

Partition - VSP

Altezze / Heights:
• H1 = cm 285
• H2 = cm 308
• H3 = cm 350

Larghezze / Widths:
• cm 104,2
• cm 121,2
• cm 208,4

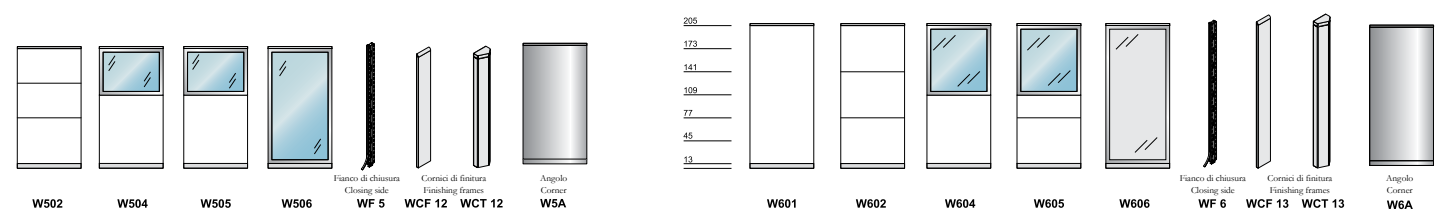
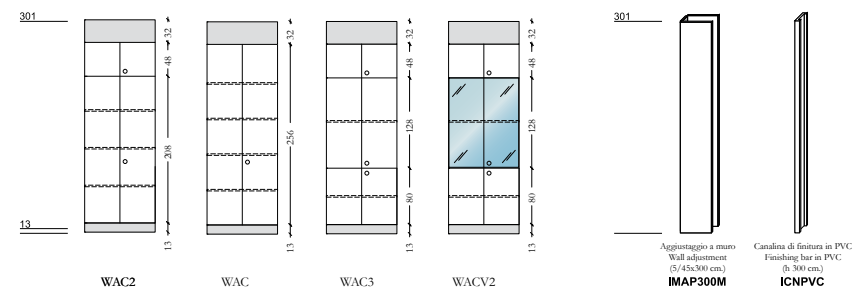
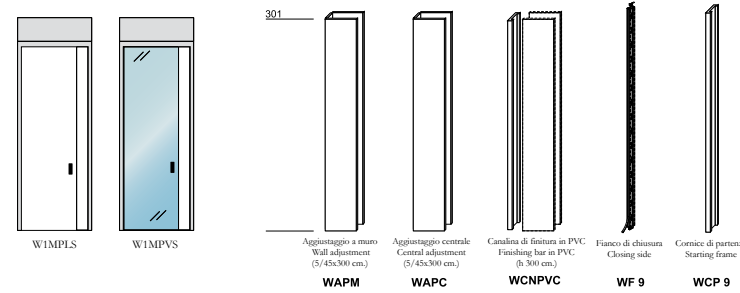
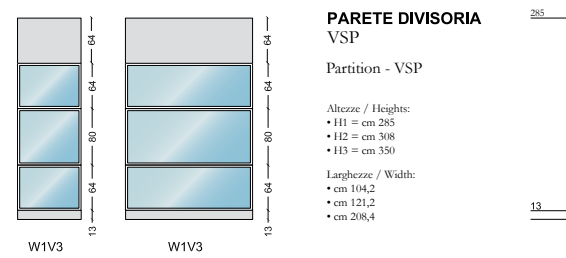

SPECIFICHE TECNICHE / TECHNICAL FEATURES

Pannelli

Pannelli ciechi in truciolare ligneo nobilitati in melaminico, in classe E1 (scarsa emissione di formaldeide), antiraffio e antiriflettente, spessore 18mm, bordati perimetralmente con ABS o PVC di spessore 2 mm. I pannelli possono essere ignifughi a richiesta.

Finiture

La cartella colori aggiornata è disponibile sul nostro sito.

Pannelli vetro

I pannelli vetro sono realizzati con telaio in alluminio estruso, spessore 1.4 mm, di colore grigio antracite o grigio alluminio anodizzato e guarnizione perimetrale interna in PVC, dove trovano alloggio i vetri singoli temperati, spessore 5 mm, o vetro stratificato 6/7 mm, sia nella versione vetro singolo sia in quella con doppio vetro. Nella versione vetro singolo con profilo distanziatore "VR" (VSP) i vetri sono temperati da 8 mm. Sono disponibili con sovrapprezzo diverse opzioni di vetri. Per la giunzione a 90° del telaio, vengono utilizzate delle squadrette in alluminio regolabili, di spessore e colore diverso (come da richiesta del cliente).

Modulo porta

Le porte possono essere:

- cieche;
- semi-cieche;
- vetro.

Le porte cieche sono realizzate con telaio di abete tamburato, ricoperto con pannello melaminico dello spessore di 10 mm, o placcato con MDF laccato (colore a richiesta) o con laminato a colore, misure di serie: altezza 2140 mm, larghezza 930 mm, spessore 40 mm.

Le porte semi-cieche prevedono una parte vetrata, con vetro singolo (spessore 6 mm) o stratificato 6/7 mm, oppure con doppio vetro, dove, a richiesta, è possibile inserire una tenda tipo veneziana.

La porta vetro è in vetro temperato, spessore 10 mm. A richiesta le porte, sia cieche che vetro, possono essere delle seguenti misure:

- Altezza: 2140 mm; 2460 mm; 2620 mm;
- Larghezza: 930 mm.

Il telaio del modulo porta è in alluminio estruso, spessore 1.5 mm, di colore antracite o grigio alluminio e guarnizione perimetrale interna in PVC.

Maniglieria

La serratura di serie è del tipo premi-apri; in alternativa è possibile fornire una serratura del tipo tira-spingi, o maniglia classica tipo abbassa-apri HOPPE colore argento o grigio canna di fucile. A richiesta, è possibile avere altri tipi di maniglia (es. maniglia magnetica). Le cerniere sono esterne e regolabili in altezza.

Modulo attrezzato

Il modulo attrezzato, dello spessore di 464 mm, ingombro 915 mm (con anta aperta a 90°), si compone di: ante, larghezza 516 mm, altezza variabile passo 160 mm (in listino ogni 320 mm), truciolare ligneo spessore 18 mm bordato perimetralmente in ABS o PVC, spessore 2 mm a colore apertura standard sino a 135° circa; schienale, di spessore 18 mm a colore, bordati in ABS o PVC; ripiani di spessore 22 mm, profondi 410 mm, colore grigio alluminio, bordati in melaminico, spessore 0.5 mm. Sono disponibili anche ripiani in metallo; fianchi di spessore 22 mm, colore grigio alluminio, bordati con profilo parapolvere e forati in altezza con passo 32mm.

Struttura metallica

Si compone di: montante (o fianco) in lamiera d'acciaio zincato dello spessore di 1 mm, profilato a freddo, largo frontalmente 32 mm e profondo 55 mm, asolato sui lati frontali (tripla cremagliera frontale) con passo 32 mm. La cremagliera consente l'aggancio dei moduli (pannello truciolare, pannello vetro, armadio) attraverso opportuni ganci dello spessore di 2 mm. Inoltre, vi sono inserite due guarnizioni in PVC coestruso con funzione parapolvere, isolamento acustico, termoresistenza e

mascheramento dell'asolatura centrale. All'estremità superiore del montante è inserita una cartuccia (spintore) dotata di molla di controspinta, con funzione di registro di livello in un intervallo di ± 20 mm. All'estremità inferiore è inserita una analoga cartuccia (piedino), senza molla, anch'essa con funzione di registro di livello in un intervallo di ± 20 mm attraverso una vite di regolazione. Due canalette, una di base ed una superiore, realizzate in lamiera d'acciaio dello spessore di 1 mm, verniciate con polvere epossidica, colore antracite, profilate a freddo. La canaletta è sagomata ad "U", così da permettere l'inserimento dello spintore nella parte superiore, e del piedino in quella inferiore. Guarnizioni in PVC coestruso, di base e superiore, sono applicate ai lati delle canalette, con funzioni parapolvere, isolamento acustico e termoresistenza. Il traverso in lamiera zincata stampata, spessore 1 mm, fissato attraverso opportuni ganci sui lati dei montanti (doppia cremagliera laterale), dotato ai lati di guarnizioni in PVC coestruso, con funzione parapolvere, isolamento acustico e termoresistenza. Solo nella versione Wall 3 non troviamo il traverso.

Modularità e passaggio dei cavi

La modularità della struttura è di 50 cm (52,2 ingombro totale incluso un montante) – 100 (104,2) – 120 (121,2) – 150 (156,4) – 200 (208,4) in larghezza. La modularità dell'altezza dei pannelli standard è la seguente: 32 - 48 - 64 - 80 - 96 - 128 - 160 - 192 - 224 - 240 - 256 cm. Lo zoccolo di base ha un'altezza di 13 cm, può essere in nobilitato melaminico con le stesse finiture dei pannelli o in alluminio anodizzato. Lo spessore interno utile è di 62 mm, mentre quello totale d'ingombro esterno è di 98 mm. Fori di passaggio cavi sul montante: 25 mm larghezza; 50 mm altezza (a sezione rettangolare, posti ogni 205 mm sulla verticale). Fori di passaggio cavi sul traverso: 44 mm larghezza; 64 mm altezza (a sezione rettangolare, posti alle due estremità del traverso).

Versioni

WALL 1: con zoccolo inferiore e aggiustaggio superiore. WALL 3: senza zoccolo e senza aggiustaggio, ma solo pannello.

ATTREZZATA: con zoccolo inferiore e, qualora andasse a soffitto, anche aggiustaggio superiore.

OPEN SPACE: di altezza variabile, non va agganciato a soffitto, quindi presenta una cornice di finitura, realizzata in alluminio anodizzato, che copre orizzontalmente l'intercapedine tra i due moduli.

Certificazioni

La parete divisoria Wall System è stata sottoposta ai seguenti test qualitativi:

- UNI 8270/ISO 140/DIN 52210 determinazione del potere di fonoassorbenza su parete divisoria cieca e senza lana di roccia: 35 dB abbattimento acustico;
- UNI 8270/ISO 140/DIN 52210 determinazione del potere di fonoassorbenza su parete divisoria cieca con lana di roccia: 45 dB di abbattimento acustico;
- UNI 8270 / ISO 140 / DIN 52210 determinazione del potere di fonoassorbenza su parete divisoria semi-cieca con lana di roccia: 44 dB di abbattimento acustico;
- Resistenza al fuoco, secondo le Direttive del Ministero degli Interni n. 91 del 14/09/1961: REI 45;
- UNI 8201 par. 2, 3, 4, 5: resistenza agli urti da corpo duro e molle;
- UNI ISO 8275 determinazione della forza di chiusura del modulo porta;
- UNI ISO 8275 resistenza al carico verticale;
- UNI EN 85 resistenza da urto a corpo duro.

La parete attrezzata Wall System è stata sottoposta ai seguenti test qualitativi:

- UNI 8270/ISO 140/DIN 52210 determinazione del potere di fonoassorbenza su parete attrezzata: 47,5 dB di abbattimento acustico;
- UNI 8601 flessione dei piani;
- UNI 8602 apertura urto porte;
- UNI 8603 supporto dei piani;
- UNI 8606 carico totale massimo;
- UNI 8607 durata delle porte;
- UNI 9081 carico verticale delle porte;

Il pannello truciolare è stato sottoposto a prove qualitative secondo le seguenti norme:

- EN 120 contenuto di formaldeide: Classe E1;
- EN 310 flessione statica e modulo elasticità a flessione;
- EN 311 delaminazione superficiale;
- EN 317 rigonfiamento dopo due ore immerso in acqua;
- EN 319 resistenza alla trazione;
- EN 320 tenuta vite superficiale e tenuta vite bordo;
- EN 322 umidità della fabbrica;
- EN 323 massa volumetrica;
- EN 324.1 tolleranza dello spessore del pannello;
- EN 324.2 tolleranza dimensioni e tolleranza del quadro;
- EN 717.2 emissione di formaldeide: Classe E1;
- EN MFB-2 scheggiatura dei bordi, difetti superficiali, resistenza al graffio, resistenza alla macchia (caffè, acetone), resistenza alla fessurazione;
- UNI 9114 resistenza agli agenti chimici-macchie;
- UNI 9115 resistenza all'usura per abrasione RA;
- UNI 9116 resistenza al calore secco;
- UNI 9117 resistenza al calore umido;
- UNI 9300 resistenza allo sporco;
- UNI 9427 resistenza alla luce;
- UNI 9428 resistenza al graffio;
- UNI 9429 resistenza agli sbalzi di temperatura.

Le varie tipologie di vetri rispondono alle seguenti caratteristiche tecnico-qualitative:

- Sp. 5 mm conforme alla UNI 5832-2.4.8 e UNI 6487;
- Sp. 5 mm abbattimento acustico 30 dB;
- Sp. 5 mm fattore di trasmissione luminosa 0,89;
- Sp. 5 mm carico unitario di rottura a flessione: 4kg/mmq;
- Sp. 5 mm coefficiente di trasmissione termica Kw: 5.7 W/mq °K;
- Sp. 5 mm fattore solare 0.86;
- Sp. 5 mm peso 15 kg/mq.

Le prove di certificazione sulle pareti e sui pannelli in truciolare ligneo sono state realizzate presso gli istituti GIORDANO e CATAS – Istituti indipendenti per le Certificazioni Tecnico-Qualitative dei prodotti, secondo la normativa italiana ed estera. Accreditati SINAL (Comitato italiano degli Istituti di Certificazione Prodotti).

Panels

Panels in melamine 18 mm thick, in class E1 (low formaldehyde emission), scratch resistant and anti-glare, with perimeter edge in ABS or PVC 2 mm thick. Fireproofing panels on request.

Finishes

The updated colour palette is on our website.

Glazed panel

Glazed panels have an extruded aluminum frame, 1.4 mm thick, in anthracite or in grey anodized aluminum colors with perimeter internal PVC seal, where there are the single tempered glasses, 5 mm thick, stratified of 6/7 mm, both in the single glass version and in the double glass version. In case of single glass with "VR" (VSP) spacer, glass are tempered of th. 8 mm. Other glass types and glass thicknesses are available with a surcharge. Adjustable aluminum squares are used in case of a 90° joint to the frame. Inside of double glasses, there is a useful area of 86 mm, it is possible to insert adjustable aluminum venetian blinds (as customer request).

Door module

Doors can be:

- blind;
- half-blind;
- glass.

Blind doors are made of honey comb fir-essence frame covered with a 10 mm melamine panel, or plated MDF (colors on request) or with coloured laminate, standard size: height 2140 mm, width 930 mm, thickness 40 mm. Half-blind doors have a glazed parts, with single glass (th. 6mm), or stratified 6/7 mm or with double glass, where, on request, it is possible to insert venetian blinds. Glazed doors are made of tempered glass, th. 10 mm.

On request both blind and glass doors can have the following sizes:

- height 2140 mm, 2460 mm, 2620 mm;
- width 930 mm.

Door frame is in extruded aluminum of th. 1.5 mm, in anthracite or anodized aluminum colors and perimeter PVC seal.

Handles

Standard lock is push-open type, or classic handle lower-open HOPPE in silver or grey colors. On request, it is possible to have other types of handles (magnetic handle). External hinges are adjustable in height.

Equipped module

Equipped module, thickness 464 mm, total size 915 mm (with 90° open door) is composed of: doors, width 516 mm, height variable multiple 160 mm (on price list 320 mm), panel of 18 mm with 2 mm perimeter edge in ABS or PVC with standard opening up to 135°; back of 18 mm, with ABS or PVC edge; shelves of 22 mm, depth 410 mm, in grey aluminum color, edges of 0,5 mm in melamine. Metal shelves are also available; sides of 22 mm in grey aluminum color, edged with dust proof profile, and drilled in height multiple 32 mm.

Metal structure

It is composed of: upright (or side) in galvanized steel sheet of 1 mm th., cold extruded, width 32 mm and depth 55 mm, drilled on frontal sides (triple frontal gear rack) with multiple 32 mm. The gear rack allows the modules fastening (melamine panel, glazed panel, bookcase) with 2 mm hooks. There are PVC seals with dust proofing power, soundproofing, thermal resistance and covering use. At the upper part of the upright there is an adjustable spring pusher fixing (+/- 20 mm) and on the floor part an adjustable pusher fixing with a screw also allowing a tolerance of +/- 20 mm. An upper and a lower finishing bar of th. 1 mm in steel sheet, cold extruded and painted in anthracite epoxy powders. Finishing bars are U-shaped, that allows the pusher insertion in the upper part, and the base insertion in the lower one. Lower and upper extruded PVC seals, are applied on the finishing bar sides, dust proofing, soundproofing and thermal resistance. The galvanized sheet beam, th. 1 mm, is fastening with hooks on both side of the uprights (double lateral gear rack), with extruded PVC seals. Only in the Wall 3 version there is not the beam.

Modularity and cables passage

Modules are 50 cm (52,2 cm included an upright) - 100 (104,2) - 120 (121,2) - 150 (156,4) - 200 (208,4). Standard panels are 32 - 48 - 64 - 80 - 96 - 128 - 160

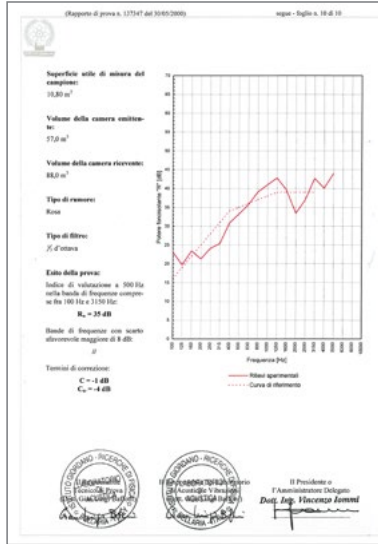

UNI 8270: Rw = 35 dB (Parete cieca / Blind Partition)

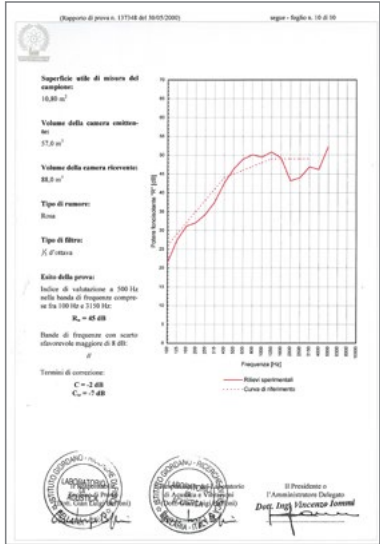

UNI 8270: Rw = 45 dB (Parete cieca insonorizzata / Soundproofed Blind Partition)

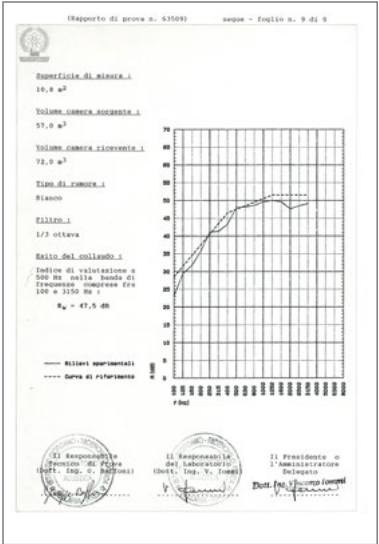

UNI 8270: Rw = 47,5 dB (Parete Attrezzata / Equipped Partition)

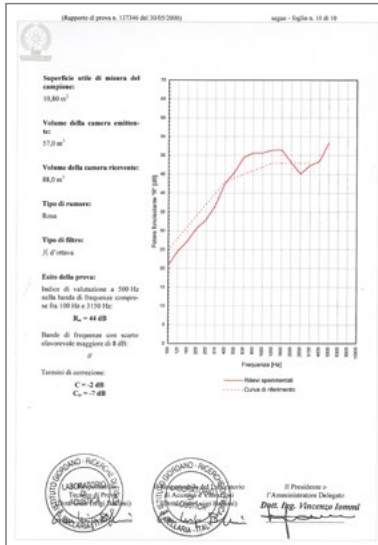

UNI 8270: Rw = 44 dB (Parete Semicieca insonorizzata / Soundproofed Blind-Glass Partition)



Resistenza al Fuoco / Fire resistance: REI 45 (Parete Divisoria / Partition)



Caratteristiche prestazionale / Performance Features

NB: Le certificazioni complete sono consultabili su richiesta al nostro Ufficio Tecnico / Attention: Our certificates can be consulted on request to our Technical Department.

Finiture

Finishes

Metallo

Metal



Opaco Ox
Argento Satinato
Matt Satin Silver



Laccato
Bianco 9010
Lacquered
White 9010



Laccato
Nero 9005
Lacquered
Black 9005

La cartella con tutte le finiture Arcadia è disponibile su richiesta. I colori qui indicati sono a scopo indicativo, possono variare rispetto al prodotto finito.
The Arcadia finishes palette is available on request. Colours here shown as an example, may vary due printing process or production.

Vetro

Glass

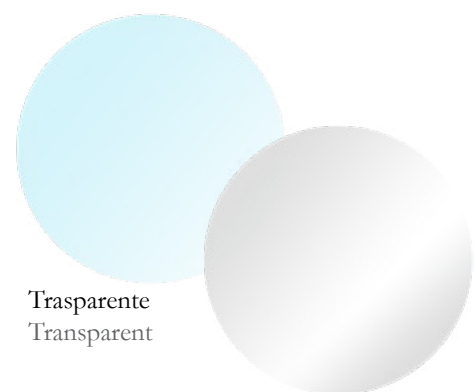

Trasparente
Transparent

Satinato
Satin

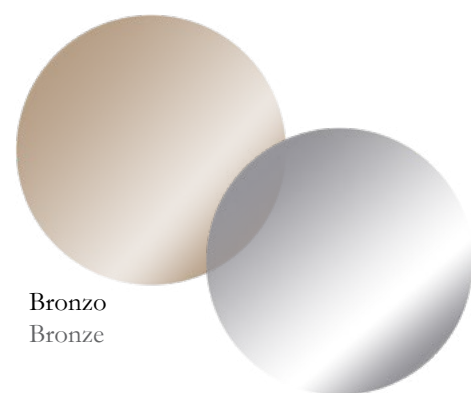

Bronzo
Bronze

Fumè
Smoky Grey

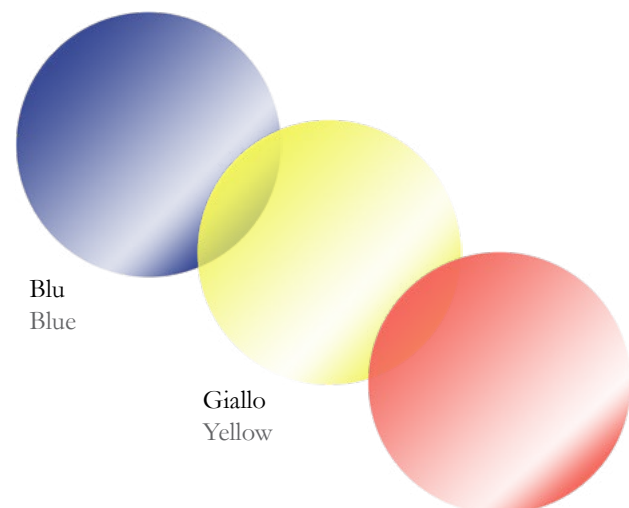

Blu
Blue

Giallo
Yellow

Rosso
Red

Legno

Wood

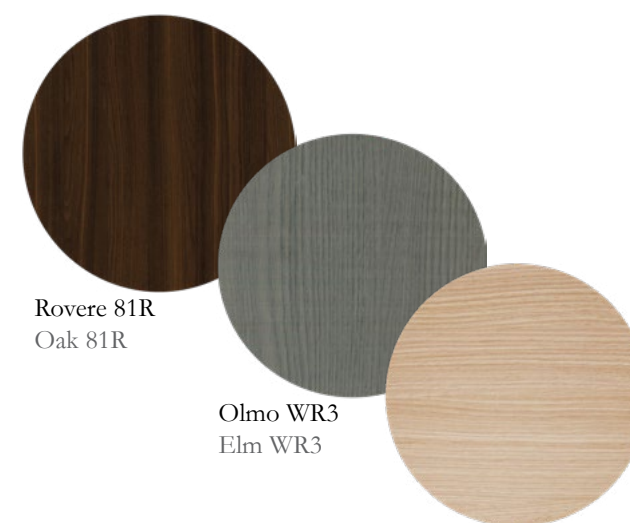

Rovere 81R
Oak 81R

Olmo WR3
Elm WR3

Rovere
Oak



Ciliegio York
York Cherry

Faggio
Beech

Ivory Bama
Ivory Bama



Noce Paros
Paros Walnut

Olmo Crema
Cream Elm

Larice String
Larch String

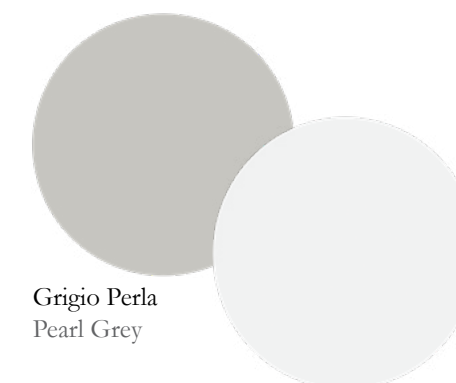

Grigio Perla
Pearl Grey

Bianco
White

La cartella con tutte le finiture Arcadia è disponibile su richiesta. I colori qui indicati sono a scopo indicativo, possono variare rispetto al prodotto finito.
The Arcadia finishes palette is available on request. Colours here shown as an example, may vary due printing process or production.

La cartella con tutte le finiture Arcadia è disponibile su richiesta. I colori qui indicati sono a scopo indicativo, possono variare rispetto al prodotto finito.
The Arcadia finishes palette is available on request. Colours here shown as an example, may vary due printing process or production.

Texture Esclusive

Exclusive Finishes



Osb
Osb



Cemento
Concrete



Legno Nodoso
Knobby Wood



Marmo Bianco
White Marble



Marmo Nero
Black Marble

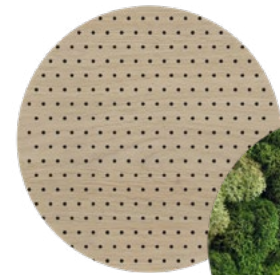

Pannello
Fonoassorbente
in MDF
Acoustic MDF
Panel



Verde Stabilizzato
Lichen Panel

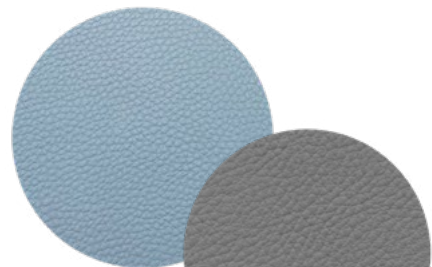

Vera Pelle
Leather

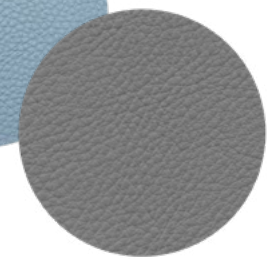

Pelle Sintetica
Pleather

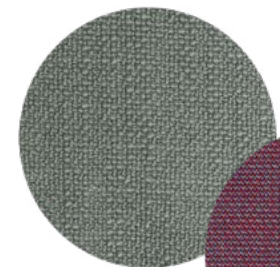

Tessuto Melange
Melange Fabric

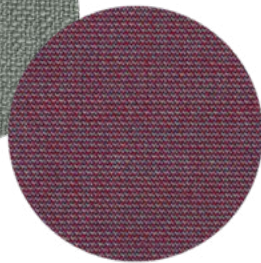

Tessuto Ignifugo
Fire-retardant Fabric

La cartella con tutte le finiture Arcadia è disponibile su richiesta. I colori qui indicati sono a scopo indicativo, possono variare rispetto al prodotto finito.
The Arcadia finishes palette is available on request. Colours here shown as an example, may vary due printing process or production.

Ispirazioni

Some Inspirations

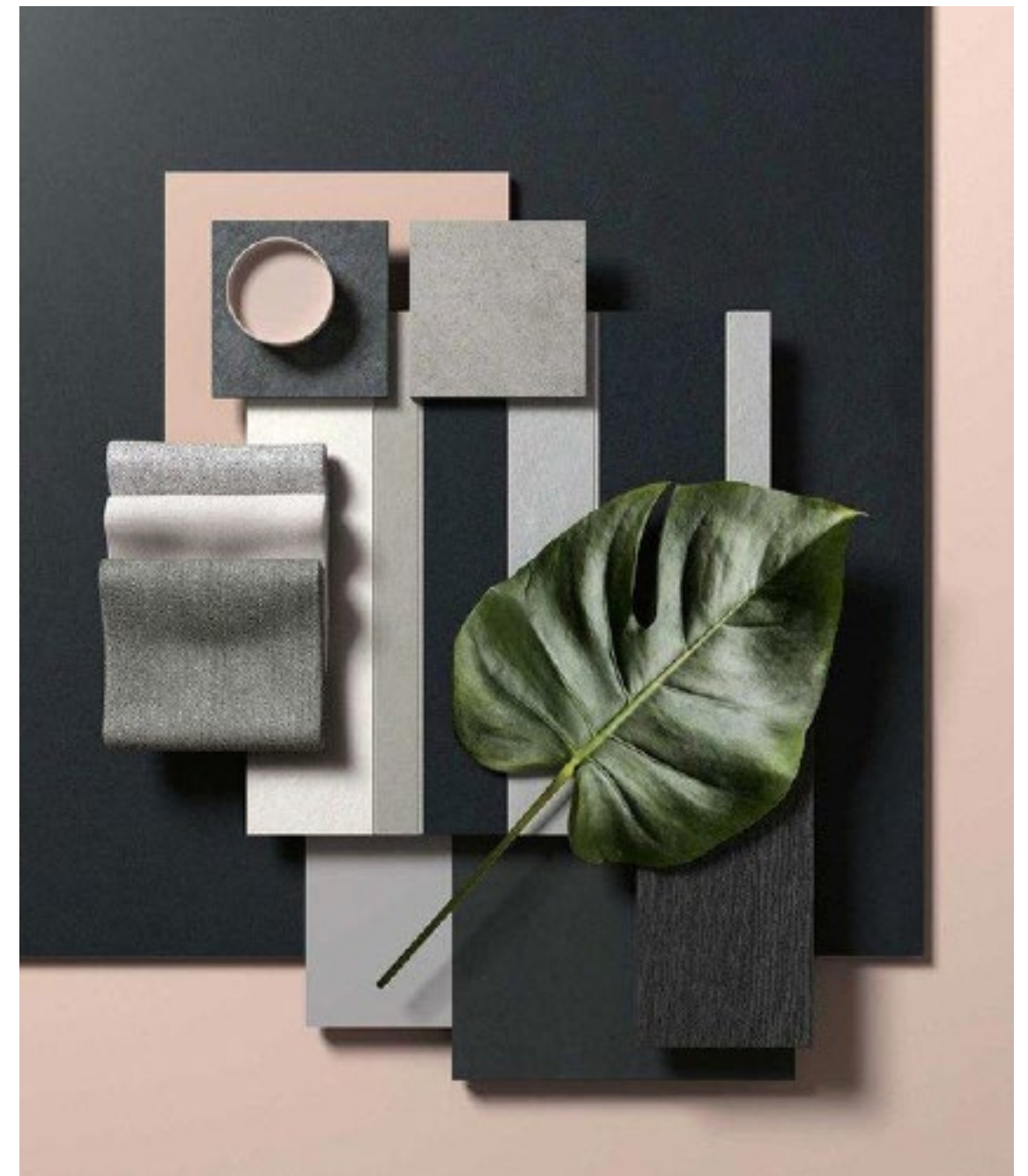

Ispirazioni

Some Inspirations



PENTA GRUPPO

Arcadia Componibili SRL
Zona Industriale - Via Tevere
64020 Castelnuovo Vomano
(TERAMO) Italy
Tel. +39.0861.570221
e-mail: info@pentagrupo.it

Edizione: Maggio 2019

PENTA GRUPPO DAL 1990

